





## DUCHAS SHOWERS DOUCHES

ES

Originales, resistentes y perfectamente diseñadas, las duchas están fabricadas en acero inoxidable AISI-304L. Presentan diferentes modelos que se adaptan a las necesidades del mercado y un exclusivo anclaje de fácil montaje y desmontaje.

GB

Original, resistant and perfectly designed, our showers are made of stainless steel AISI-304L. Different models to meet the market needs with an exclusive anchoring system that is easy to assemble.

FR

Originales, résistantes et parfaitement conçues, les douches sont fabriquées en acier inoxydable AISI-304L. Elles présentent différents modèles qui s'adaptent aux besoins du marché et un exclusif ancrage au montage et démontage aisé.



## ESTÁNDAR · STANDARD · STANDARD

COD.

87170049

**ES** Carcasa exterior: Tubo de acero inoxidable AISI-304L, Ø 43mm, acabado brillante.  
Grifería: Latón cromado con embellecedores.  
Rociador: Latón cromado orientable.  
Componente Interior: Tubo de acero inoxidable AISI-304L, Ø 1/2".  
Fijación: Anclaje con conexión equipotencial de puesta a tierra. UNE 20324 / EN 60529.  
Conexión: Mediante conexión rápida en el anclaje.  
Conexión de red: Hembra 1/2".

**GB** External housing: Stainless Steel tube AISI-304L, Ø 43mm, shiny finishing.  
Taps: Chrome-plated brass with trims.  
Showerhead: Chrome-plated brass swiveling.  
Internal Component: Stainless Steel tube AISI-304L, Ø 1/2".  
Fixation: Anchor with bonding earthing connection. UNE 20324 / EN 60529.  
Connection: By anchoring fase connection.  
Network connection: Female 1/2".

**FR** Boîtier externe : Tube en acier inoxydable AISI-304L, Ø 43mm, finition brillante.  
Robinet : Laiton chromé avec des garnitures.  
Pommeau : Laiton chrome pivotant.  
Composant intérieur : Tube en acier inoxydable AISI-304L, Ø 1/2".  
Fixation : Ancre avec collage de prise de terre. UNE 20324 / EN 60529.  
Connexion : En ancrant connexion rapide.  
Connexion réseau : Femelle 1/2".



Incluye anclaje  
Includes anchor  
Incluit ancrage

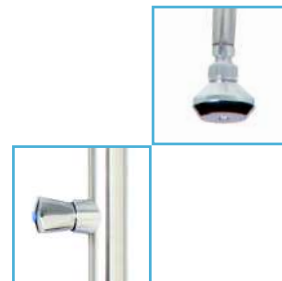
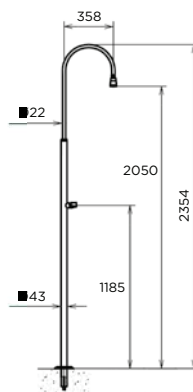

COD.	Descripción / Description / Description
87100092	Embellecedor Ø 43mm / Escutcheon Ø 43mm / Cache Ø 43mm
87100921	Rociador / Rose / Pulvérisateur
87100970	Montura Grifo / Cartridge stem / Monture robinet
87100240	Tornillo / Screws / Vis (x10 U)
87100013	Anclaje Ø 43mm / Anchor Ø 43mm / Ancrage Ø 43mm

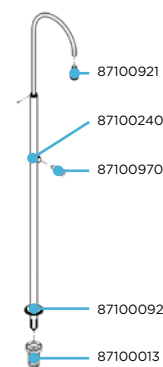

## CON LAVAPIÉS · WITH FEETWASHER · AVEC ROBINET PIEDS

COD.

87170056

**ES** Carcasa exterior: Tubo de acero inoxidable AISI-304L, Ø 43mm, acabado brillante.  
**Ducha.** Grifería: Latón cromado con embellecedores.  
Rociador: Latón cromado orientable.  
**Lavapiés.** Grifería: Latón cromado con embellecedor, rosca macho 1/2".  
Componente Interior: Tubo de acero inoxidable AISI-304L, Ø 1/2".  
Fijación: Anclaje con conexión equipotencial de puesta a tierra. UNE 20324 / EN 60529.  
Conexión: Mediante conexión rápida en el anclaje.  
Conexión de red: Hembra 1/2".

**GB** External housing: Stainless Steel tube AISI-304L, Ø 43mm, shiny finishing.  
**Shower.** Taps: Chrome-plated brass with trims.  
Showerhead: Chrome-plated brass swiveling.  
**Feetwasher.** Taps: Chrome-plated brass with trim, male thread 1/2".  
Internal Component: Stainless Steel tube AISI-304L, Ø 1/2".  
Fixation: Anchor with bonding earthing connection. UNE 20324 / EN 60529.  
Connection: By anchoring fase connection.  
Network connection: Female 1/2".

**FR** Boîtier externe : Tube en acier inoxydable AISI-304L, Ø 43mm, finition brillante.  
**Douche.** Robinet : Laiton chromé avec des garnitures.  
Pommeau : Laiton chrome pivotant.  
**Robinet pieds.** Robinet : Laiton chromé avec garniture, filetage 1/2".  
Composant intérieur : Tube en acier inoxydable AISI-304L, Ø 1/2".  
Fixation : Ancre avec collage de prise de terre. UNE 20324 / EN 60529.  
Connexion : En ancrant connexion rapide.  
Connexion réseau : Femelle 1/2".



Incluye anclaje  
Includes anchor  
Incluit ancrage

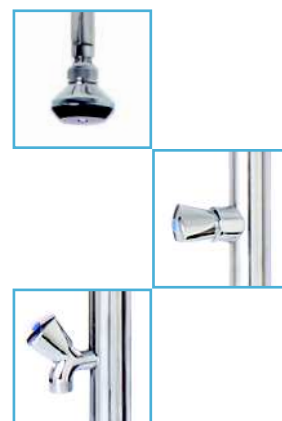
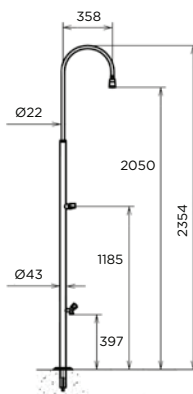

COD.	Descripción / Description / Description
87100092	Embellecedor Ø 43mm / Escutcheon Ø 43mm / Cache Ø 43mm
87100921	Rociador / Rose / Pulvérisateur
87100970	Montura Grifo / Cartridge stem / Monture robinet
87100972	Grifo Lavapiés / Feet washer / Robinet pieds
87100240	Tornillo / Screws / Vis (x10 U)
87100013	Anclaje Ø 43mm / Anchor Ø 43mm / Ancrage Ø 43mm

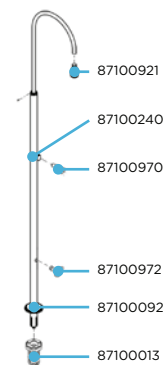

**CON FLUXÓMETRO ·**  
**AUTOMATIC CLOSURE VALVE · AVEC FLUXOMÈTRE**

COD.
87170064

**ES** Carcasa exterior: Tubo de acero inoxidable AISI-304L, Ø 63mm, acabado brillante.  
Grifería: Pulsador Fluxómetro cromado con embellecedor.  
Rociador: Cromado orientable.  
Componente Interior: Tubo de acero inoxidable AISI-304L, Ø 1/2".  
Fijación: Anclaje con conexión equipotencial de puesta a tierra. UNE 20324 / EN 60529.  
Conexión: Mediante conexión rápida en el anclaje.  
Conexión de red: Hembra 1/2".

**GB** External housing: Stainless Steel tube AISI-304L, Ø 63mm, shiny finishing.  
Taps: Chrome-plated automatic valve with trim.  
Showerhead: Chrome-plated swiveling.  
Internal Component: Stainless Steel tube AISI-304L, Ø 1/2".  
Fixation: Anchor with bonding earthing connection. UNE 20324 / EN 60529.  
Connection: By anchoring fase connection.  
Network connection: Female 1/2".

**FR** Boîtier externe : Tube en acier inoxydable AISI-304L, Ø 63mm, finition brillante.  
Robinets : Chromé robinet automatique avec garniture.  
Pommeau : Laiton pivotant.  
Composant intérieur : Tube en acier inoxydable AISI-304L, Ø 1/2".  
Fixation : Ancrage avec collage de prise de terre. UNE 20324 / EN 60529.  
Connexion : En ancrant connexion rapide.  
Connexion réseau : Femelle 1/2".

Anclaje necesario, COD. 87100939, no incluido.  
Needs anchor, COD. 87100939, not included.  
Ancrage nécessaire, COD. 87100939, non inclus.

COD.	Ø	U
87100939	635	x1

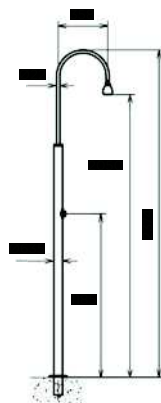

COD.	Descripción / Description / Description
87100091	<b>Embellecedor Ø 63mm / Escutcheon Ø 63mm / Cache Ø 63mm</b>
87100973	<b>Pulsador fluxómetro / Automatic closure / Robinet automatique</b>
87100240	<b>Tornillo / Screw for shower / Vis (x10 U)</b>
87100922	<b>Rociador / Rose / Pulvérisateur</b>
06004021	<b>Cuerpo pulsador / Brass body / Corps poussoir</b>

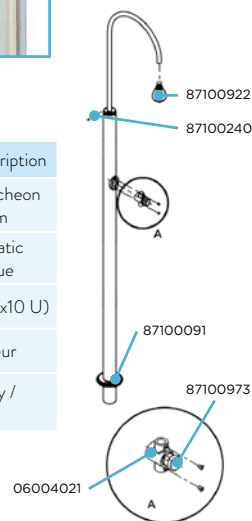

**DOBLE CON FLUXÓMETRO ·**  
**DOUBLE AUTOMATIC CLOSURE VALVE ·**  
**DOUBLE AVEC FLUXOMÈTRE**

COD.
87170073

**ES** Carcasa exterior: Tubo de acero inoxidable AISI-304L, Ø 63mm, acabado brillante.  
Grifería: Pulsador Fluxómetro independientes, cromados con embellecedores.  
Rociador: Cromados orientables.  
Componente Interior: Tubo de acero inoxidable AISI-304L, Ø 1/2".  
Fijación: Anclaje con conexión equipotencial de puesta a tierra. UNE 20324 / EN 60529.  
Conexión: Mediante conexión rápida en el anclaje.  
Conexión de red: Hembra 1/2".

**GB** External housing: Stainless Steel tube AISI-304L, Ø 63mm, shiny finishing.  
Taps: Independent automatic valve, chrome-plated with trims.  
Showerhead: Chrome-plated swiveling.  
Internal Component: Stainless Steel tube AISI-304L, Ø 1/2".  
Fixation: Anchor with bonding earthing connection. UNE 20324 / EN 60529.  
Connection: By anchoring fase connection.  
Network connection: Female 1/2".

**FR** Boîtier externe : Tube en acier inoxydable AISI-304L, Ø 63mm, finition brillante.  
Robinets : Indépendant robinet automatiques, chromé avec des garnitures.  
Pommeau : Laiton pivotant.  
Composant intérieur : Tube en acier inoxydable AISI-304L, Ø 1/2".  
Fixation : Ancrage avec collage de prise de terre. UNE 20324 / EN 60529.  
Connexion : En ancrant connexion rapide.  
Connexion réseau : Femelle 1/2".

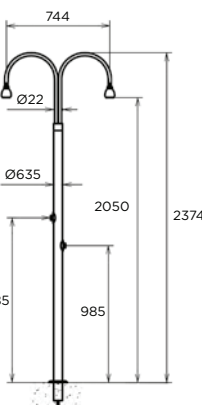

Anclaje necesario, COD. 87100939, no incluido.  
Needs anchor, COD. 87100939, not included.  
Ancrage nécessaire, COD. 87100939, non inclus.

COD.	Ø	U
87100939	635	x1



**OVAL CON LAVAPIÉS · OVAL WITH FEETWASHER · OVALE AVEC ROBINET PIEDS**

COD.

87170012



**ES** Carcasa exterior: Tubo de acero inoxidable AISI-304L, Ø 84mm, acabado brillante.  
**Ducha.** Grifería: Pulsador Fluxómetro cromado con embellecedor.  
 Rociador: Latón Cromado.  
**Lavapiés.** Grifería: Pulsador Fluxómetro cromado con embellecedor.  
 Rociador: Latón Cromado.  
 Componente Interior: Latiguillo inoxidable, Ø 1/2".  
 Fijación: Pletina roscada.  
 Conexión de red: Rápida macho 1/2".

**GB** External housing: Stainless Steel tube AISI-304L, Ø 84mm, shiny finishing.  
**Shower.** Taps: Chrome-plated automatic valve with trim. Showerhead: Chrome-plated brass.  
**Feetwasher.** Taps: Chrome-plated automatic valve with trim.  
 Showerhead: Chrome-plated brass.  
 Internal Component: Stainless steel hose, Ø 1/2".  
 Fixation: Threaded flange.  
 Network connection: Male fast 1/2".

**FR** Boîtier externe : Tube en acier inoxydable AISI-304L, Ø 84mm, finition brillante.  
**Douche.** Robinets : Chromé robinet automatique avec garniture.  
 Pommeau : Laiton chromé.  
**Robinet pieds.** Robinets : Chromé robinet automatique avec garniture.  
 Pommeau : Laiton chromé.  
 Composant intérieur : Tuyau inoxydable, Ø 1/2".  
 Fixation : Pletine filetée.  
 Connexion réseau : Mâle rapide 1/2".

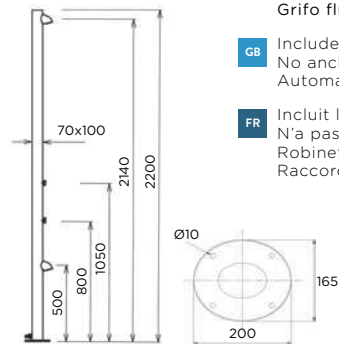

**ES** Incluye tornillos de montaje. No necesita anclaje. Grifo fluxómetro. Conexión rápida.

**GB** Includes screws for assembling. No anchor needed. Automatic valve. Fast connection.

**FR** Incluit les vis d'assemblée. N'a pas besoin de l'ancrage. Robinet automatique. Raccordement rapide.

COD.	Descripción / Description / Description
87100993	<b>Rociador / Rose / Pulvérisateur</b>
87100973	<b>Monomando / Mixing tap / Robinet mitigeur</b>
87100240	<b>Tornillo / Screws / Vis (x10 U)</b>

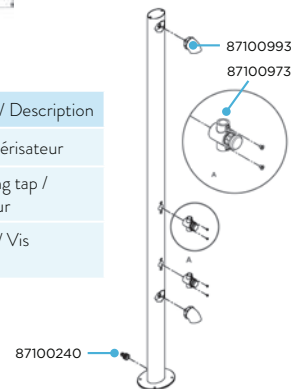

**SOLAR HAPPY FIVE ANTRACITA · SOLAR HAPPY FIVE ANTHRACITE · SOLAR HAPPY FIVE ANTHRACITE**

COD.

87170095

**ES** Ducha solar en PE HD completamente ecológica, ideal para los ambientes marinos muy azotados por el viento. Resistente al salitre, la cal, pequeños golpes, etc.

Se puede usar individual o en grupos y es una buena solución para las playas equipadas, los campings, los hoteles, etc.

Se puede colocar en exteriores e interiores y también se puede conectar a un sistema de calefacción central o exterior.

**GB** Solar shower in PE HD, totally ecological, is the perfect item in windswept marine environments. Resistant to suffer salt, limescale or small bumps.

Used singularly or in groups, is the ideal solution for seaside, campsites, hotels, etc.

It can be placed outdoors and indoors and can also be connected to a central system or external heating.

**FR** Douche solaire entièrement écologique PE HD, idéale pour les environnements marins très balayés par le vent. Résistant au sel, de la chaux, de petites bosses, etc.

Il peut être utilisé individuellement ou en groupes et est une bonne solution pour les plages équipées, les campings, hôtels, etc.

La douche est adaptée à la fois à l'intérieur et à l'extérieur et peut également être connectée à un système de chauffage central ou à l'extérieur.



**ES** Especificaciones técnicas.  
 Peso: 7 kg  
 Capacidad: 28 L  
 Medidas: 150 x 160 x 2200  
 Equipada con sistemas de fijación.  
 Material anti-corrosión.

**GB** Technical specifications.  
 Weight: 7 kg  
 Capacity: 28 L  
 Measurements: 150 x 160 x 2200  
 Equipped with fasteners.  
 Anti-corrosion material.

**FR** Spécifications techniques.  
 Poids: 7 kg  
 Capacité: 28 L  
 Mesures: 150 x 160 x 2200  
 Equipé d'un système d'ancrage.  
 Matériaux anti-corrosion.

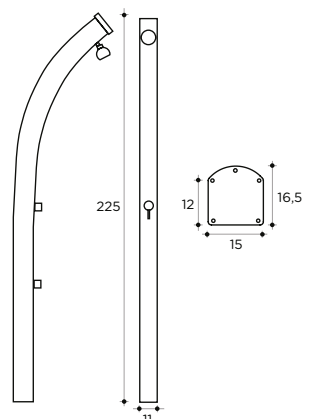

**SOLAR INOX 30 L · SOLAR 30 L STAINLESS STEEL ·  
SOLAIRE 30 L ACIER INOXYDABLE**

COD.

87170092

**ES** Autoportante.  
Frontal de ancho 67 mm AISI-304L.  
Rociador redondo de Ø150 mm.  
Revestimiento especial y tratamiento anticorrosión.  
Entrada de agua de 1/2" macho.  
Conexión a entrada de agua mediante latiguillo flexible.  
Incluye conjunto anclaje: tornillos, tacos y arandelas.  
Tornillo de desagüe de acero inoxidable.

**GB** Freestanding.  
67 mm wide front panel AISI-304L.  
Ø150 mm rounded showerhead.  
Special coating and anticorrosive treatment.  
Male 1/2" main water supply.  
Connection through flexible water connector.  
Fixing set included: screws, anchors and washers.  
Drain plug (AISI-316 screw).

**FR** Auto-portable.  
Panneau frontal 67 mm AISI-304L.  
Pommeau tour Ø150 mm.  
Revêtement spécial et un traitement anti-corrosion.  
Entrée d'eau 1/2" mâle.  
Connexion d'entrée d'eau avec flexible.  
Anchor ensemble comprend des vis, chevilles et rondelles.  
Égoutter vis en acier inoxydable.

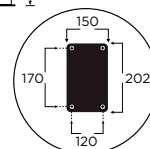
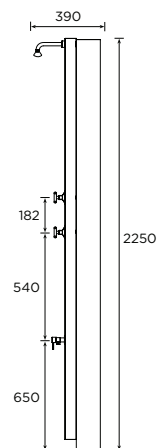
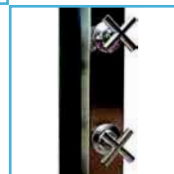
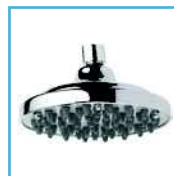
**SOLAR INOX 40 L CON FLUXÓMETRO ·  
SOLAR 40 L STAINLESS STEEL WITH AUTOMATIC VALVE ·  
SOLAIRE INOX 40 L AVEC ROBINET AUTOMATIQUE**

COD.

87170093

**ES** Autoportante.  
Frontal de ancho 114 mm con diseño registrado AISI-304L.  
Rociador redondo de Ø200 mm.  
Revestimiento especial y tratamiento anticorrosión.  
Entrada de agua de 1/2" hembra.  
Conexión a entrada de agua mediante latiguillo flexible.  
Incluye conjunto anclaje: tornillos, tacos y arandelas.  
Tornillo de desagüe de acero inoxidable.

**GB** Freestanding.  
114 mm wide and registered front panel design AISI-304L.  
Ø200 mm rounded showerhead.  
Special coating and anticorrosive treatment.  
Female 1/2" main water supply.  
Connection through flexible water connector.  
Fixing set included: screws, anchors and washers.  
Drain plug (AISI-316L screw).

**FR** Auto-portable.  
Panneau frontal 114 mm avec un design enregistré AISI-304L.  
Pommeau tour Ø200 mm.  
Revêtement spécial et un traitement anti-corrosion.  
Entrée d'eau 1/2" femelle.  
Connexion d'entrée d'eau avec flexible.  
Anchor ensemble comprend des vis, chevilles et rondelles.  
Égoutter vis en acier inoxydable.

