

Easy Drain® Modulo TAF

Sistemas de desagüe





10 AÑOS DE GARANTÍA

Technologie WPS- Brida flexible



Espesor de la baldosa 7 - 18 mm

Modulo TAF

Sutil marco de acero fino y la garantía de que es estanco al agua.

Con el nuevo sistema patentado TAF (Tile Adjustable Frame – Marco ajustable a baldosa) se vuelve a desplegar una revolución en las duchas sin barreras. Respectivamente con la rejilla ajustable y la tela ensamblada en fábrica, la impermeabilidad está garantizada. Esta serie viene completa con una rejilla reversible (azulejo / acero cepillado).

Sus ventajas:

- Fácil limpieza del cuerpo de sifón
- Canal de ducha para instalación exenta o a pared.
- EN 1253 Certificado
- ETAG - 022 Certificado.
- Sifón recortable
- Modulo TAF- Tile Adjustable Frame - Marco ajustable a baldosa (7 - 18 mm)
- Gran capacidad de desagüe (32 l/min)

Conjunto completo seleccionable:



SET COMPLETO incl. Rejilla

Véase las páginas 51 - 52 Modulo

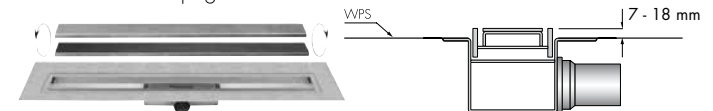

Juego de canales de ducha de libre elección:

1 CIERRE HIDRÁULICO ADECUADO A SU NECESIDAD

Incluye pies de ajuste y la tela impermeable premontada en fábrica.

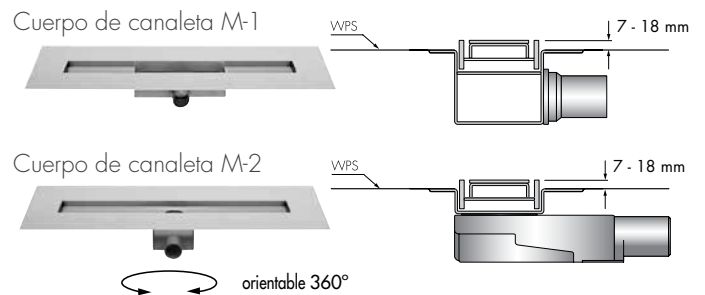

2 ELIJA EL DISEÑO DE SU REJILLA

Véase las páginas 54 - 55 Modulo.

Rejilla TAF



Video de instalación

Easy Drain®

Modulo 30 TAF Set completo

Set completo incl. Rejilla
y Marco TAF

SET COMPLETO
REJILLA INCLUIDA



Espesor de la baldosa 7 - 18 mm

I Altura del cierre hidráulico 30 mm | ALTURA DE INSTALACIÓN DESDE 70 MM |

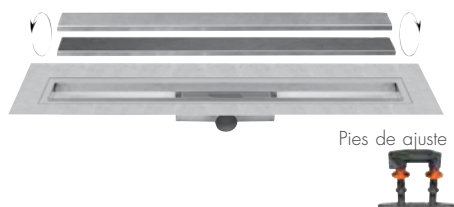

Pies de ajuste



10 AÑOS DE GARANTÍA

Technología WPS- Brida flexible



Zero/Baldosa

Rejilla reversible (Baldosa imagen zero cepillado)

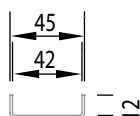

Set completo	Cód. Artículo	Precio
Longitud 500 mm	EDCOMTAF 500-30	€ 435,13
600 mm	EDCOMTAF 600-30	€ 450,97
700 mm	EDCOMTAF 700-30	€ 470,47
800 mm	EDCOMTAF 800-30	€ 483,88
900 mm	EDCOMTAF 900-30	€ 496,07
1000 mm	EDCOMTAF 1000-30	€ 513,13
1100 mm	EDCOMTAF 1100-30	€ 524,10
1200 mm	EDCOMTAF 1200-30	€ 542,39
1300 mm	EDCOMTAF 1300-30	€ 856,14
1400 mm	EDCOMTAF 1400-30	€ 899,67
1500 mm	EDCOMTAF 1500-30	€ 940,84
1600 mm	EDCOMTAF 1600-30	€ 984,37
1700 mm	EDCOMTAF 1700-30	€ 1.026,73
1800 mm	EDCOMTAF 1800-30	€ 1.072,61
1900 mm	EDCOMTAF 1900-30	€ 1.110,25
2000 mm	EDCOMTAF 2000-30	€ 1.147,90

Posibilidades de montaje	Capacidad Cierre hidráulico 30 mm
	25l/min
	32l/min

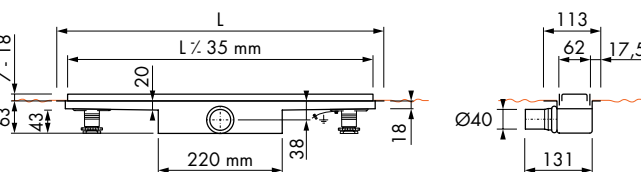
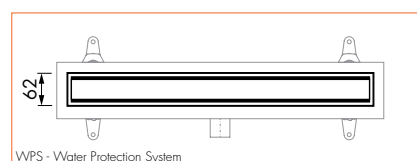

SELLADO Y OTROS ACCESORIOS DE MONTAJE véase "Accesorios de montaje"



Impermeabilización de la ducha
véase "Accesorios de montaje"



10 AÑOS DE GARANTÍA

IVA no incluido

I Rejilla + Cuerpo de canaleta | Longitud 500 - 2000 mm |

Modulo TAF

Easy Drain®

Modulo 50 TAF Set completo

Set completo incl. Rejilla y Marco TAF

SET COMPLETO
REJILLA INCLUIDA



Espesor de la baldosa 7 - 18 mm

I Altura del cierre hidráulico 50 mm | ALTURA DE INSTALACIÓN DESDE 90 MM I

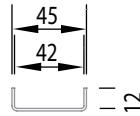
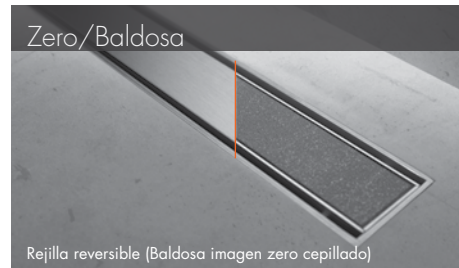
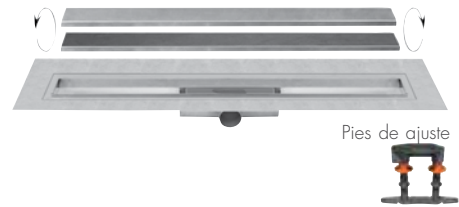

10 AÑOS DE GARANTÍA
WPS WATER PROTECTION SYSTEM
Tecnología WPS- Brida flexible

Modulo TAF | Rejilla + Cuerpo de canalera | Longitud 500 - 2000 mm

Set completo	Cód. Artículo	Precio
Longitud 500 mm	EDCOMTAF 500-50	€ 444,88
600 mm	EDCOMTAF 600-50	€ 459,50
700 mm	EDCOMTAF 700-50	€ 477,79
800 mm	EDCOMTAF 800-50	€ 497,29
900 mm	EDCOMTAF 900-50	€ 508,26
1000 mm	EDCOMTAF 1000-50	€ 526,54
1100 mm	EDCOMTAF 1100-50	€ 538,73
1200 mm	EDCOMTAF 1200-50	€ 553,35
1300 mm	EDCOMTAF 1300-50	€ 863,79
1400 mm	EDCOMTAF 1400-50	€ 907,24
1500 mm	EDCOMTAF 1500-50	€ 949,64
1600 mm	EDCOMTAF 1600-50	€ 992,03
1700 mm	EDCOMTAF 1700-50	€ 1.036,55
1800 mm	EDCOMTAF 1800-50	€ 1.081,06
1900 mm	EDCOMTAF 1900-50	€ 1.118,16
2000 mm	EDCOMTAF 2000-50	€ 1.156,31

Posibilidades de montaje	Capacidad Cierre hidráulico
	50 mm 34l/min
	42l/min

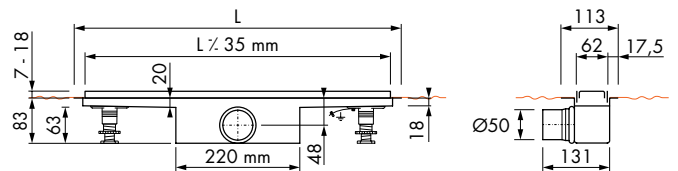
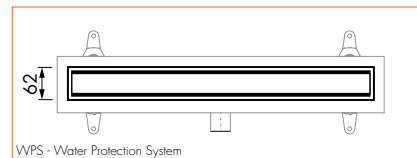

SELLADO Y OTROS ACCESORIOS DE MONTAJE véase "Accesorios de montaje"

! Impermeabilización de la ducha
véase "Accesorios de montaje"



10 AÑOS DE GARANTÍA

IVA no incluido

Easy Drain®

Cuerpo de canaleta



10 AÑOS DE GARANTÍA

Technología WPS- Brida flexible

1 CIERRE HIDRÁULICO ADECUADO A SU NECESIDAD

Incluye pies de ajuste y la tela impermeable premontada en fábrica.



Cuerpo de canaleta M1-30

I Cierre hidráulico 30 mm | ALTURA DE INSTALACIÓN DESDE 63 MM I

Cuerpo de canaleta	Cód. Artículo	Precio
Longitud 500 mm	EDM1 500-30	€ 280,86
600 mm	EDM1 600-30	€ 284,04
700 mm	EDM1 700-30	€ 292,52
800 mm	EDM1 800-30	€ 298,88
900 mm	EDM1 900-30	€ 305,24
1000 mm	EDM1 1000-30	€ 319,02
1100 mm	EDM1 1100-30	€ 319,02
1200 mm	EDM1 1200-30	€ 330,68

Cuerpo de canaleta M2-35

I Cierre hidráulico 28 mm | ALTURA DE INSTALACIÓN DESDE 70 MM I

Cuerpo de canaleta	Cód. Artículo	Precio
Longitud 500 mm	EDM2 500-35	€ 278,74
600 mm	EDM2 600-35	€ 280,86
700 mm	EDM2 700-35	€ 282,98
800 mm	EDM2 800-35	€ 287,22
900 mm	EDM2 900-35	€ 292,52
1000 mm	EDM2 1000-35	€ 299,94
1100 mm	EDM2 1100-35	€ 310,54
1200 mm	EDM2 1200-35	€ 314,78

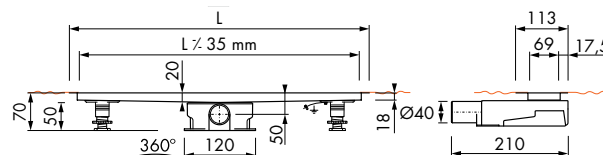
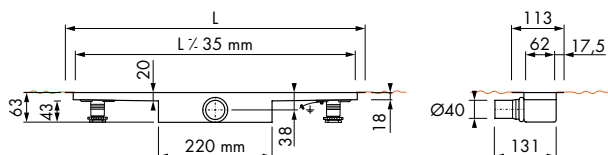

Cuerpo de canaleta M1-50

I Cierre hidráulico 50 mm | ALTURA DE INSTALACIÓN DESDE 83 MM I

Cuerpo de canaleta	Cód. Artículo	Precio
Longitud 500 mm	EDM1 500-50	€ 290,40
600 mm	EDM1 600-50	€ 292,52
700 mm	EDM1 700-50	€ 299,94
800 mm	EDM1 800-50	€ 312,66
900 mm	EDM1 900-50	€ 316,90
1000 mm	EDM1 1000-50	€ 331,74
1100 mm	EDM1 1100-50	€ 332,80
1200 mm	EDM1 1200-50	€ 341,28

Cuerpo de canaleta M2-50

I Cierre hidráulico 50 mm | ALTURA DE INSTALACIÓN DESDE 87 MM I

Cuerpo de canaleta	Cód. Artículo	Precio
Longitud 500 mm	EDM2 500-50	€ 278,74
600 mm	EDM2 600-50	€ 280,86
700 mm	EDM2 700-50	€ 282,98
800 mm	EDM2 800-50	€ 287,22
900 mm	EDM2 900-50	€ 292,52
1000 mm	EDM2 1000-50	€ 299,94
1100 mm	EDM2 1100-50	€ 310,54
1200 mm	EDM2 1200-50	€ 314,78

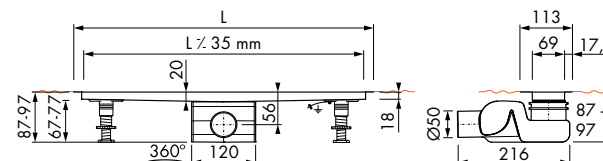
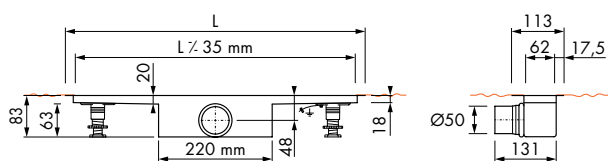

Posibilidades de montaje	Capacidad Cierre hidráulico	
	30 mm	50 mm
	25l/min	34l/min
	32l/min	42l/min

Posibilidades de montaje	Capacidad Cierre hidráulico	
	28 mm	50 mm
	28l/min	33l/min
	33l/min	41l/min

SELLADO Y OTROS ACCESORIOS DE MONTAJE véase "Accesorios de montaje"

! Impermeabilización de la ducha véase "Accesorios de montaje"



10 AÑOS DE GARANTÍA

M2 Cuerpo de sifón, Salida vertical

Cód. Artículo: EDM2-O
Precio: € 34,92



IVA no incluido

Easy Drain® TAF



Espesor de la baldosa 7 - 18 mm

2 ELIJA EL DISEÑO DE SU REJILLA

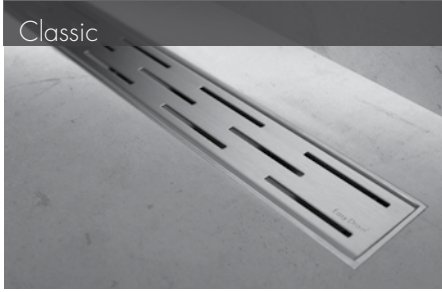

Rejilla	Cód. Artículo	Precio
Longitud 500 mm	MLC 500	€ 150,50
600 mm	MLC 600	€ 155,80
700 mm	MLC 700	€ 165,34
800 mm	MLC 800	€ 172,76
900 mm	MLC 900	€ 177,00
1000 mm	MLC 1000	€ 183,36
1100 mm	MLC 1100	€ 190,78
1200 mm	MLC 1200	€ 198,19

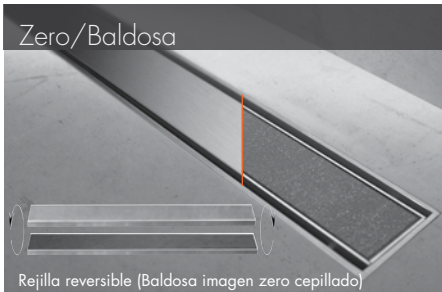
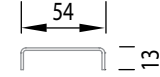

Rejilla	Cód. Artículo	Precio
Longitud 500 mm	MLZT 500	€ 155,80
600 mm	MLZT 600	€ 167,46
700 mm	MLZT 700	€ 178,06
800 mm	MLZT 800	€ 185,48
900 mm	MLZT 900	€ 191,84
1000 mm	MLZT 1000	€ 195,01
1100 mm	MLZT 1100	€ 206,67
1200 mm	MLZT 1200	€ 213,03

Zero/Baldosa Longitudes 1300-2000 mm
Página Modulo TAF Set completo.

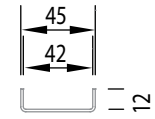

Rejilla	Cód. Artículo	Precio
Longitud 500 mm	MLZ+M 500	€ 278,74
600 mm	MLZ+M 600	€ 296,76
700 mm	MLZ+M 700	€ 319,02
800 mm	MLZ+M 800	€ 339,16
900 mm	MLZ+M 900	€ 357,17
1000 mm	MLZ+M 1000	€ 377,31
1100 mm	MLZ+M 1100	€ 397,45
1200 mm	MLZ+M 1200	€ 417,59

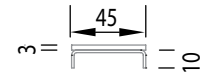

+ = 3 mm Cepillado acero inoxidable



Rejilla	Cód. Artículo	Precio
Longitud 500 mm	MLZ+P 500	€ 429,24
600 mm	MLZ+P 600	€ 448,32
700 mm	MLZ+P 700	€ 468,46
800 mm	MLZ+P 800	€ 487,54
900 mm	MLZ+P 900	€ 507,67
1000 mm	MLZ+P 1000	€ 524,63
1100 mm	MLZ+P 1100	€ 545,83
1200 mm	MLZ+P 1200	€ 563,85

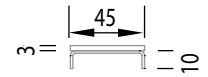

+ = 3 mm Cromado acero inoxidable

SELLADO Y OTROS ACCESORIOS DE MONTAJE véase "Accesorios de montaje"



Conjunto de extensión TAF
pedir por separado, véase
"Accesorios de montaje"

IVA no incluido

Easy Drain® TAF

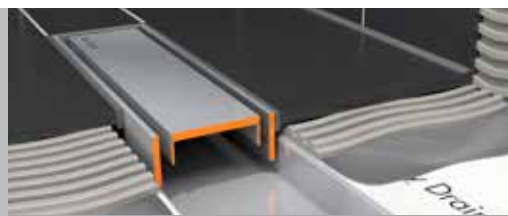

Espesor de la baldosa 7 - 18 mm

2 ELIJA EL DISEÑO DE SU REJILLA



Vidrio negro brillo

Vidrio = vidrio de seguridad.

Rejilla	Cód. Artículo	Precio
Longitud 500 mm	MLGS 500	€ 376,25
600 mm	MLGS 600	€ 403,81
700 mm	MLGS 700	€ 438,78
800 mm	MLGS 800	€ 474,82
900 mm	MLGS 900	€ 507,67
1000 mm	MLGS 1000	€ 540,53
1100 mm	MLGS 1100	€ 599,88
1200 mm	MLGS 1200	€ 608,36

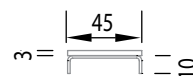

Vidrio blanco brillo

Vidrio = vidrio de seguridad.

Rejilla	Cód. Artículo	Precio
Longitud 500 mm	MLGW 500	€ 376,25
600 mm	MLGW 600	€ 403,81
700 mm	MLGW 700	€ 438,78
800 mm	MLGW 800	€ 474,82
900 mm	MLGW 900	€ 507,67
1000 mm	MLGW 1000	€ 540,53
1100 mm	MLGW 1100	€ 599,88
1200 mm	MLGW 1200	€ 608,36

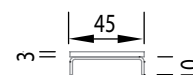

Vidrio verde brillo

Vidrio = vidrio de seguridad.

Rejilla	Cód. Artículo	Precio
Longitud 500 mm	MLGG 500	€ 376,25
600 mm	MLGG 600	€ 403,81
700 mm	MLGG 700	€ 438,78
800 mm	MLGG 800	€ 474,82
900 mm	MLGG 900	€ 507,67
1000 mm	MLGG 1000	€ 540,53
1100 mm	MLGG 1100	€ 599,88
1200 mm	MLGG 1200	€ 608,36

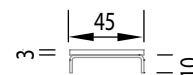

SELLADO Y OTROS ACCESORIOS DE MONTAJE véase "Accesorios de montaje"



Conjunto de extensión TAF
pedir por separado, véase
"Accesorios de montaje"

IVA no incluido



Modulo TAF

Desagüe sin soldadura a lo largo de la pared.

Con el nuevo sistema patentado **TAF** (Tile Adjustable Frame – Marco ajustable a baldosa) se vuelve a desplegar una revolución en las duchas sin barreras. Respectivamente con la rejilla ajustable y la tela ensamblada en fábrica, la impermeabilidad está garantizada. Esta serie viene completa con una rejilla reversible (azulejo / acero cepillado).

Sus ventajas:

- Fácil limpieza del cuerpo de sifón
- Canal de ducha para instalación en el espacio libre o a pared.
- EN 1253 Certificado
- ETAG - 022 Certificado
- Sifón recortable
- Modulo **TAF** - Tile Adjustable Frame - Marco ajustable a baldosa (7 - 18 mm)
- Gran capacidad de desagüe (32 l/min)

Conjunto completo seleccionable:

✓ SET COMPLETO incl. Rejilla
Véase las páginas 57 - 58 Modulo.

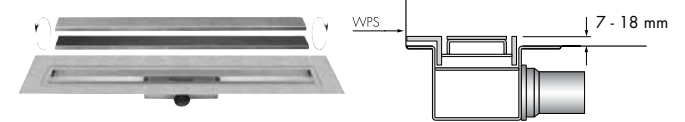

Juego de canales de ducha de libre elección:

1 CIERRE HIDRÁULICO ADECUADO A SU NECESIDAD

Incluye pies de ajuste y la tela impermeable premontada en fábrica.

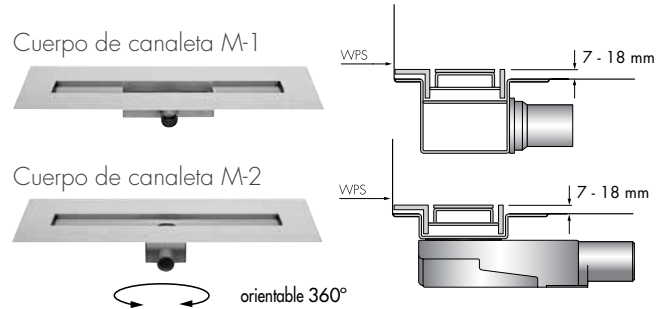

2 ELIJA EL DISEÑO DE SU REJILLA

Véase las páginas 60 - 61 Modulo.

Rejilla **TAF** Wall



Video de instalación

Easy Drain®

Modulo 30 TAF Wall Set completo

Set completo incl. Rejilla
y Marco TAF

SET COMPLETO
REJILLA INCLUIDA



Espesor de la baldosa 7 - 18 mm

I Altura del cierre hidráulico 30 mm | ALTURA DE INSTALACIÓN DESDE 63 MM I

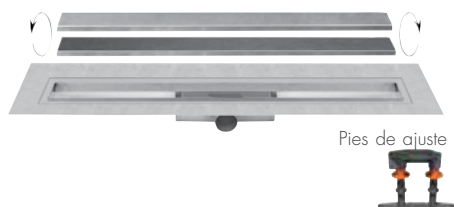

Pies de ajuste



10
AÑOS DE
GARANTÍA

Technologie WPS- Brida flexible



Zero/Baldosa

Rejilla reversible (Baldosa imagen zero cepillado)

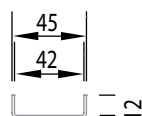

Set completo	Cód. Artículo	Precio
Longitud 500 mm	EDCOMTAFW 500-30	€ 435,13
600 mm	EDCOMTAFW 600-30	€ 450,97
700 mm	EDCOMTAFW 700-30	€ 470,47
800 mm	EDCOMTAFW 800-30	€ 483,88
900 mm	EDCOMTAFW 900-30	€ 496,07
1000 mm	EDCOMTAFW 1000-30	€ 513,13
1100 mm	EDCOMTAFW 1100-30	€ 524,10
1200 mm	EDCOMTAFW 1200-30	€ 542,39
1300 mm	EDCOMTAFW 1300-30	€ 856,14
1400 mm	EDCOMTAFW 1400-30	€ 899,67
1500 mm	EDCOMTAFW 1500-30	€ 940,84
1600 mm	EDCOMTAFW 1600-30	€ 984,37
1700 mm	EDCOMTAFW 1700-30	€ 1.026,73
1800 mm	EDCOMTAFW 1800-30	€ 1.072,61
1900 mm	EDCOMTAFW 1900-30	€ 1.110,25
2000 mm	EDCOMTAFW 2000-30	€ 1.147,90

Posibilidades de montaje	Capacidad Cierre hidráulico 30 mm

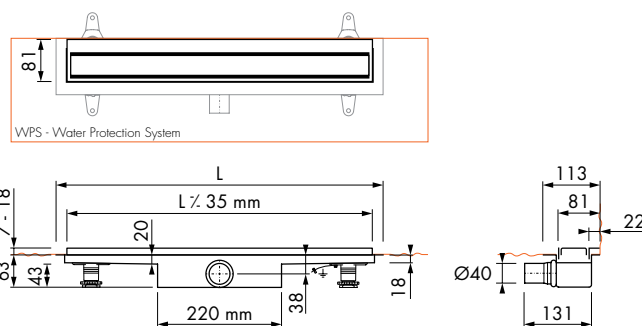

SELLADO Y OTROS ACCESORIOS DE MONTAJE véase "Accesorios de montaje"



Impermeabilización de la ducha
véase "Accesorios de montaje"



10
AÑOS DE
GARANTÍA

IVA no incluido

I Rejilla + Cuerpo de canaleta | Longitud 500 - 2000 mm |

Modulo TAF

Easy Drain®

Modulo 50 TAF Wall Set completo

Set completo incl. Rejilla y Marco TAF

SET COMPLETO
REJILLA INCLUIDA



Espesor de la baldosa 7 - 18 mm

I Altura del cierre hidráulico 50 mm | ALTURA DE INSTALACIÓN DESDE 83 MM I



10 AÑOS DE GARANTÍA

Technologie WPS- Brida flexible

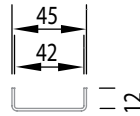
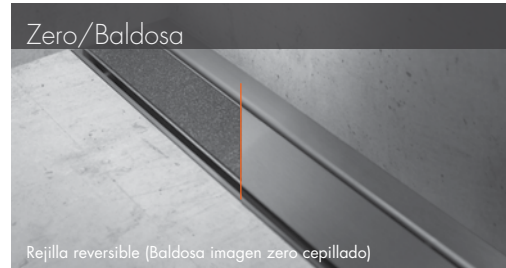

Modulo TAF

I Rejilla + Cuerpo de canaleta | Longitud 500 - 2000 mm

Set completo	Cód. Artículo	Precio
Longitud 500 mm	EDCOMTAFW 500-50	€ 444,88
600 mm	EDCOMTAFW 600-50	€ 459,50
700 mm	EDCOMTAFW 700-50	€ 477,79
800 mm	EDCOMTAFW 800-50	€ 497,29
900 mm	EDCOMTAFW 900-50	€ 508,26
1000 mm	EDCOMTAFW 1000-50	€ 526,54
1100 mm	EDCOMTAFW 1100-50	€ 538,73
1200 mm	EDCOMTAFW 1200-50	€ 553,35
1300 mm	EDCOMTAFW 1300-50	€ 863,79
1400 mm	EDCOMTAFW 1400-50	€ 907,24
1500 mm	EDCOMTAFW 1500-50	€ 949,64
1600 mm	EDCOMTAFW 1600-50	€ 992,03
1700 mm	EDCOMTAFW 1700-50	€ 1.036,55
1800 mm	EDCOMTAFW 1800-50	€ 1.081,06
1900 mm	EDCOMTAFW 1900-50	€ 1.118,16
2000 mm	EDCOMTAFW 2000-50	€ 1.156,31

Posibilidades de montaje

Capacidad Cierre hidráulico 50 mm

42l/min

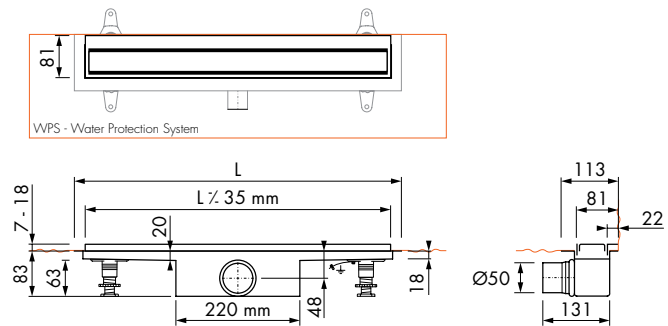

SELLADO Y OTROS ACCESORIOS DE MONTAJE véase "Accesorios de montaje"

! Impermeabilización de la ducha véase "Accesorios de montaje"



10 AÑOS DE GARANTÍA

IVA no incluido

Easy Drain®

Cuerpo de canaleta



10 AÑOS DE GARANTÍA

Technology WPS- Brida flexible

1 CIERRE HIDRÁULICO ADECUADO A SU NECESIDAD

Incluye pies de ajuste y la tela impermeable premontada en fábrica.

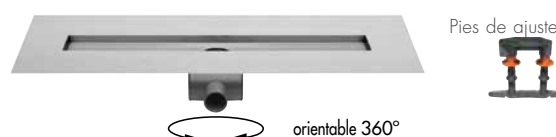

Cuerpo de canaleta M1-30

Altura del cierre hidráulico 30 mm
ALTURA DE INSTALACIÓN DESDE 63 MM

Cuerpo de canaleta	Cód. Artículo	Precio
Longitud 500 mm	EDM1 500-30	€ 280,86
600 mm	EDM1 600-30	€ 284,04
700 mm	EDM1 700-30	€ 292,52
800 mm	EDM1 800-30	€ 298,88
900 mm	EDM1 900-30	€ 305,24
1000 mm	EDM1 1000-30	€ 319,02
1100 mm	EDM1 1100-30	€ 319,02
1200 mm	EDM1 1200-30	€ 330,68

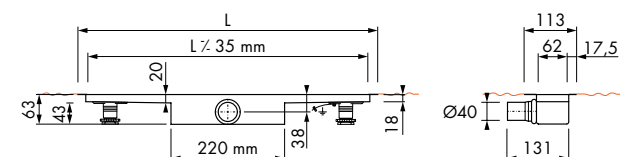

Cuerpo de canaleta M2-35

Altura del cierre hidráulico 28 mm
ALTURA DE INSTALACIÓN DESDE 70 MM

Cuerpo de canaleta	Cód. Artículo	Precio
Longitud 500 mm	EDM2 500-35	€ 278,74
600 mm	EDM2 600-35	€ 280,86
700 mm	EDM2 700-35	€ 282,98
800 mm	EDM2 800-35	€ 287,22
900 mm	EDM2 900-35	€ 292,52
1000 mm	EDM2 1000-35	€ 299,94
1100 mm	EDM2 1100-35	€ 310,54
1200 mm	EDM2 1200-35	€ 314,78

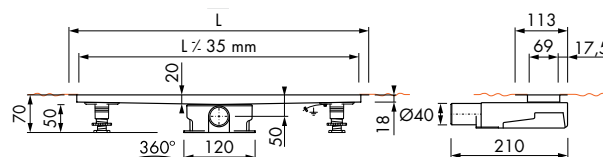

Cuerpo de canaleta M1-50

Altura del cierre hidráulico 50 mm
ALTURA DE INSTALACIÓN DESDE 83 MM

Cuerpo de canaleta	Cód. Artículo	Precio
Longitud 500 mm	EDM1 500-50	€ 290,40
600 mm	EDM1 600-50	€ 292,52
700 mm	EDM1 700-50	€ 299,94
800 mm	EDM1 800-50	€ 312,66
900 mm	EDM1 900-50	€ 316,90
1000 mm	EDM1 1000-50	€ 331,74
1100 mm	EDM1 1100-50	€ 332,80
1200 mm	EDM1 1200-50	€ 341,28

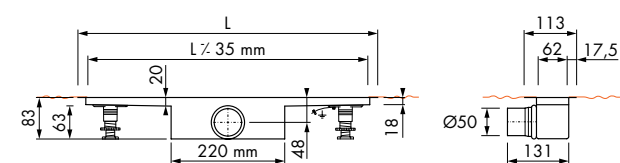

Cuerpo de canaleta M2-50

Altura del cierre hidráulico 50 mm
ALTURA DE INSTALACIÓN DESDE 87 MM

Cuerpo de canaleta	Cód. Artículo	Precio
Longitud 500 mm	EDM2 500-50	€ 278,74
600 mm	EDM2 600-50	€ 280,86
700 mm	EDM2 700-50	€ 282,98
800 mm	EDM2 800-50	€ 287,22
900 mm	EDM2 900-50	€ 292,52
1000 mm	EDM2 1000-50	€ 299,94
1100 mm	EDM2 1100-50	€ 310,54
1200 mm	EDM2 1200-50	€ 314,78

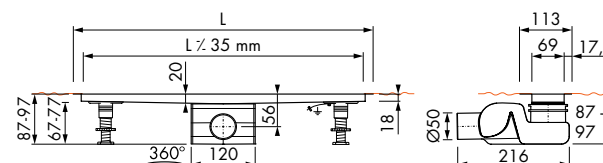

Posibilidades de montaje	Capacidad Cierre hidráulico
	30 mm 50 mm
	25l/min
	34l/min
	32l/min
	42l/min

Posibilidades de montaje	Capacidad Cierre hidráulico
	28 mm 50 mm
	28l/min
	33l/min
	33l/min
	41l/min

SELLADO Y OTROS ACCESORIOS DE MONTAJE véase "Accesorios de montaje"

Impermeabilización de la ducha véase "Accesorios de montaje"



10 AÑOS DE GARANTÍA

M2 Cajas de sifón, Salida vertical

Cód. Artículo: EDM2-O
Precio: € 34,92



IVA no incluido

Easy Drain®

TAF Wall



Espesor de la baldosa 7 - 18 mm

2 ELIJA EL DISEÑO DE SU REJILLA



Rejilla	Cód. Artículo	Precio
Longitud 500 mm	MLWC 500	€ 150,50
600 mm	MLWC 600	€ 155,80
700 mm	MLWC 700	€ 165,34
800 mm	MLWC 800	€ 172,76
900 mm	MLWC 900	€ 177,00
1000 mm	MLWC 1000	€ 183,36
1100 mm	MLWC 1100	€ 190,78
1200 mm	MLWC 1200	€ 198,19

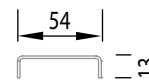

Rejilla	Cód. Artículo	Precio
Longitud 500 mm	MLWZT 500	€ 155,80
600 mm	MLWZT 600	€ 167,46
700 mm	MLWZT 700	€ 178,06
800 mm	MLWZT 800	€ 185,48
900 mm	MLWZT 900	€ 191,84
1000 mm	MLWZT 1000	€ 195,01
1100 mm	MLWZT 1100	€ 206,67
1200 mm	MLWZT 1200	€ 213,03

Zero/Baldosa Longitudes 1300-2000 mm
Página Modulo TAF Wall Set completo.

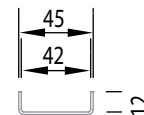

La baldosa que aparece en la imagen no se suministra.



Rejilla	Cód. Artículo	Precio
Longitud 500 mm	MLWZ+M 500	€ 278,74
600 mm	MLWZ+M 600	€ 296,76
700 mm	MLWZ+M 700	€ 319,02
800 mm	MLWZ+M 800	€ 339,16
900 mm	MLWZ+M 900	€ 357,17
1000 mm	MLWZ+M 1000	€ 377,31
1100 mm	MLWZ+M 1100	€ 397,45
1200 mm	MLWZ+M 1200	€ 417,59

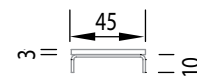

+ = 3 mm Cepillado acero inoxidable



Rejilla	Cód. Artículo	Precio
Longitud 500 mm	MLWZ+P 500	€ 429,24
600 mm	MLWZ+P 600	€ 448,32
700 mm	MLWZ+P 700	€ 468,46
800 mm	MLWZ+P 800	€ 487,54
900 mm	MLWZ+P 900	€ 507,67
1000 mm	MLWZ+P 1000	€ 524,63
1100 mm	MLWZ+P 1100	€ 545,83
1200 mm	MLWZ+P 1200	€ 563,85

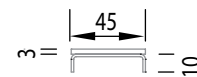

+ = 3 mm Cromado acero inoxidable

SELLADO Y OTROS ACCESORIOS DE MONTAJE véase "Accesorios de montaje"



Conjunto de extensión
Modulo TAF Wall pedir por separado, véase "Accesorios de montaje"

IVA no incluido

Easy Drain®

TAF Wall



Espesor de la baldosa 7 - 18 mm

2 ELIJA EL DISEÑO DE SU REJILLA



Vidrio = vidrio de seguridad.

Rejilla	Cód. Artículo	Precio
Longitud 500 mm	MLWGS 500	€ 376,25
600 mm	MLWGS 600	€ 403,81
700 mm	MLWGS 700	€ 438,78
800 mm	MLWGS 800	€ 474,82
900 mm	MLWGS 900	€ 507,67
1000 mm	MLWGS 1000	€ 540,53
1100 mm	MLWGS 1100	€ 599,88
1200 mm	MLWGS 1200	€ 608,36

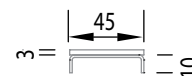

Vidrio = vidrio de seguridad.

Rejilla	Cód. Artículo	Precio
Longitud 500 mm	MLWGW 500	€ 376,25
600 mm	MLWGW 600	€ 403,81
700 mm	MLWGW 700	€ 438,78
800 mm	MLWGW 800	€ 474,82
900 mm	MLWGW 900	€ 507,67
1000 mm	MLWGW 1000	€ 540,53
1100 mm	MLWGW 1100	€ 599,88
1200 mm	MLWGW 1200	€ 608,36

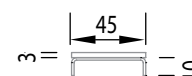

Vidrio = vidrio de seguridad.

Rejilla	Cód. Artículo	Precio
Longitud 500 mm	MLWGG 500	€ 376,25
600 mm	MLWGG 600	€ 403,81
700 mm	MLWGG 700	€ 438,78
800 mm	MLWGG 800	€ 474,82
900 mm	MLWGG 900	€ 507,67
1000 mm	MLWGG 1000	€ 540,53
1100 mm	MLWGG 1100	€ 599,88
1200 mm	MLWGG 1200	€ 608,36

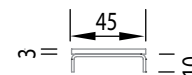

SELLADO Y OTROS ACCESORIOS DE MONTAJE véase "Accesorios de montaje"



Conjunto de extensión
Modulo TAF Wall pedir por separado, véase "Accesorios de montaje"

IVA no incluido



Modulo TAF Wall
Zero+ Cepillado acero inoxidable

Easy Drain[®] Sistemas de desagüe **Modulo TAF**
para suelo de micro cemento



TAF + WPS

TAF

De acero fino para
suelo de micro cemento



10 AÑOS DE GARANTÍA

Technologie WPS- Brida flexible



Espesor de la baldosa 3 - 13 mm

Modulo TAF

Sutil marco de acero fino especial para suelo de micro cemento

El Marco TAF reducido de la Serie Easy Drain® Modulo, ha sido especialmente desarrollado para el despliegue en un piso delgado que cubre entre 3 y 13 mm.

- Mosaico de cristal
- Baldosas de gran tamaño de más de 3 mm.
- Suelos de vinilo
- Aspecto de cemento: resina de poliuretano de dos componentes
- Tecnología de espátula

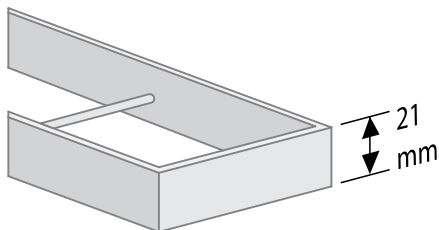

Juego de canales de ducha de libre elección:

1 CIERRE HIDRÁULICO ADECUADO A SU NECESIDAD

Incluye pies de ajuste y la tela impermeable premontada en fábrica.

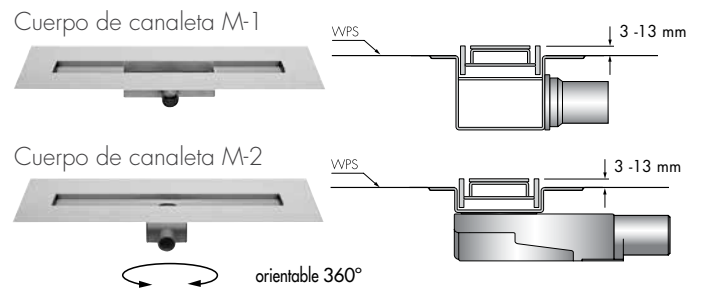

2 ELIJA EL DISEÑO DE SU REJILLA

Véase las páginas 66

Rejilla incluyendo Marco TAF reducido: especial para aplicaciones de micro cemento.



Video de instalación

Easy Drain®

Cuerpo de canaleta Modulo



10 AÑOS DE GARANTÍA

Technología WPS- Brida flexible

1 CIERRE HIDRÁULICO ADECUADO A SU NECESIDAD

Incluye pies de ajuste y la tela impermeable premontada en fábrica.



Cuerpo de canaleta M1-30

Altura del cierre hidráulico 30 mm
ALTURA DE INSTALACIÓN DESDE 63 MM

Cuerpo de canaleta	Cód. Artículo	Precio
Longitud 500 mm	EDM1 500-30	€ 280,86
600 mm	EDM1 600-30	€ 284,04
700 mm	EDM1 700-30	€ 292,52
800 mm	EDM1 800-30	€ 298,88
900 mm	EDM1 900-30	€ 305,24
1000 mm	EDM1 1000-30	€ 319,02
1100 mm	EDM1 1100-30	€ 319,02
1200 mm	EDM1 1200-30	€ 330,68

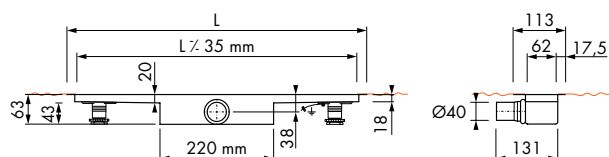

Cuerpo de canaleta M2-35

Altura del cierre hidráulico 28 mm
ALTURA DE INSTALACIÓN DESDE 70 MM

Cuerpo de canaleta	Cód. Artículo	Precio
Longitud 500 mm	EDM2 500-35	€ 278,74
600 mm	EDM2 600-35	€ 280,86
700 mm	EDM2 700-35	€ 282,98
800 mm	EDM2 800-35	€ 287,22
900 mm	EDM2 900-35	€ 292,52
1000 mm	EDM2 1000-35	€ 299,94
1100 mm	EDM2 1100-35	€ 310,54
1200 mm	EDM2 1200-35	€ 314,78

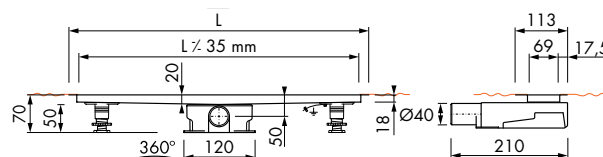

Cuerpo de canaleta M1-50

Altura del cierre hidráulico 50 mm
ALTURA DE INSTALACIÓN DESDE 83 MM

Cuerpo de canaleta	Cód. Artículo	Precio
Longitud 500 mm	EDM1 500-50	€ 290,40
600 mm	EDM1 600-50	€ 292,52
700 mm	EDM1 700-50	€ 299,94
800 mm	EDM1 800-50	€ 312,66
900 mm	EDM1 900-50	€ 316,90
1000 mm	EDM1 1000-50	€ 331,74
1100 mm	EDM1 1100-50	€ 332,80
1200 mm	EDM1 1200-50	€ 341,28

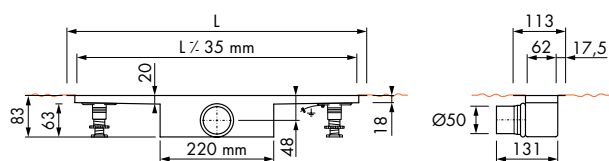

Cuerpo de canaleta M2-50

Altura del cierre hidráulico 50 mm
ALTURA DE INSTALACIÓN DESDE 87 MM

Cuerpo de canaleta	Cód. Artículo	Precio
Longitud 500 mm	EDM2 500-50	€ 278,74
600 mm	EDM2 600-50	€ 280,86
700 mm	EDM2 700-50	€ 282,98
800 mm	EDM2 800-50	€ 287,22
900 mm	EDM2 900-50	€ 292,52
1000 mm	EDM2 1000-50	€ 299,94
1100 mm	EDM2 1100-50	€ 310,54
1200 mm	EDM2 1200-50	€ 314,78

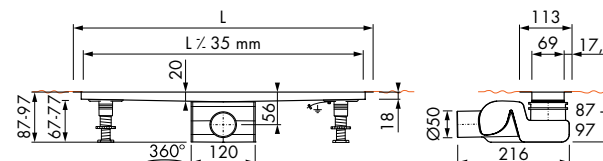

Posibilidades de montaje	Capacidad cierre hidráulico
	30 mm 50 mm
	25l/min
	34l/min
	32l/min
	42l/min

Posibilidades de montaje	Capacidad cierre hidráulico
	28 mm 50 mm
	28l/min
	33l/min
	33l/min
	41l/min

SELLADO Y OTROS ACCESORIOS DE MONTAJE véase "Accesorios de montaje"

Impermeabilización de la ducha
véase "Accesorios de montaje"



10 AÑOS DE GARANTÍA

M2 Cajas de sifón, Salida vertical

Cód. Artículo: EDM2-O
Precio: € 34,92



IVA no incluido

Easy Drain®

Marco TAF reducido:
especial para aplicaciones de micro cemento.

2 ELIJA EL DISEÑO DE SU REJILLA



Espesor de la baldosa 3 - 13 mm

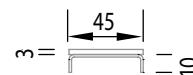

Marco TAF reducido cepillado acero inoxidable

	Rejilla	Cód. Artículo	Precio
Longitud	500 mm	MTAFLAAG- 500-Z+	€ 195,13
	600 mm	MTAFLAAG- 600-Z+	€ 200,27
	700 mm	MTAFLAAG- 700-Z+	€ 209,51
	800 mm	MTAFLAAG- 800-Z+	€ 212,59
	900 mm	MTAFLAAG- 900-Z+	€ 231,08
	1000 mm	MTAFLAAG-1000-Z+	€ 242,37
	1100 mm	MTAFLAAG-1100-Z+	€ 248,53
	1200 mm	MTAFLAAG-1200-Z+	€ 257,78



Marco TAF reducido cepillado acero inoxidable

	Rejilla	Cód. Artículo	Precio
Longitud	500 mm	MTAFLAAG- 500-T	€ 202,32
	600 mm	MTAFLAAG- 600-T	€ 208,48
	700 mm	MTAFLAAG- 700-T	€ 215,67
	800 mm	MTAFLAAG- 800-T	€ 218,75
	900 mm	MTAFLAAG- 900-T	€ 238,26
	1000 mm	MTAFLAAG-1000-T	€ 248,53
	1100 mm	MTAFLAAG-1100-T	€ 255,72
	1200 mm	MTAFLAAG-1200-T	€ 264,97

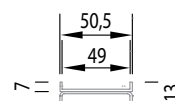

La baldosa que aparece en la imagen no se suministra.

Modulo TAF
| Rejilla | Longitud 500 - 1200 mm

Easy Drain[®] **Modulo TAF**
Sistemas de desagüe
para piedra natural



Easy Drain®

TAF + WPS

TAF

De acero fino para piedra natural

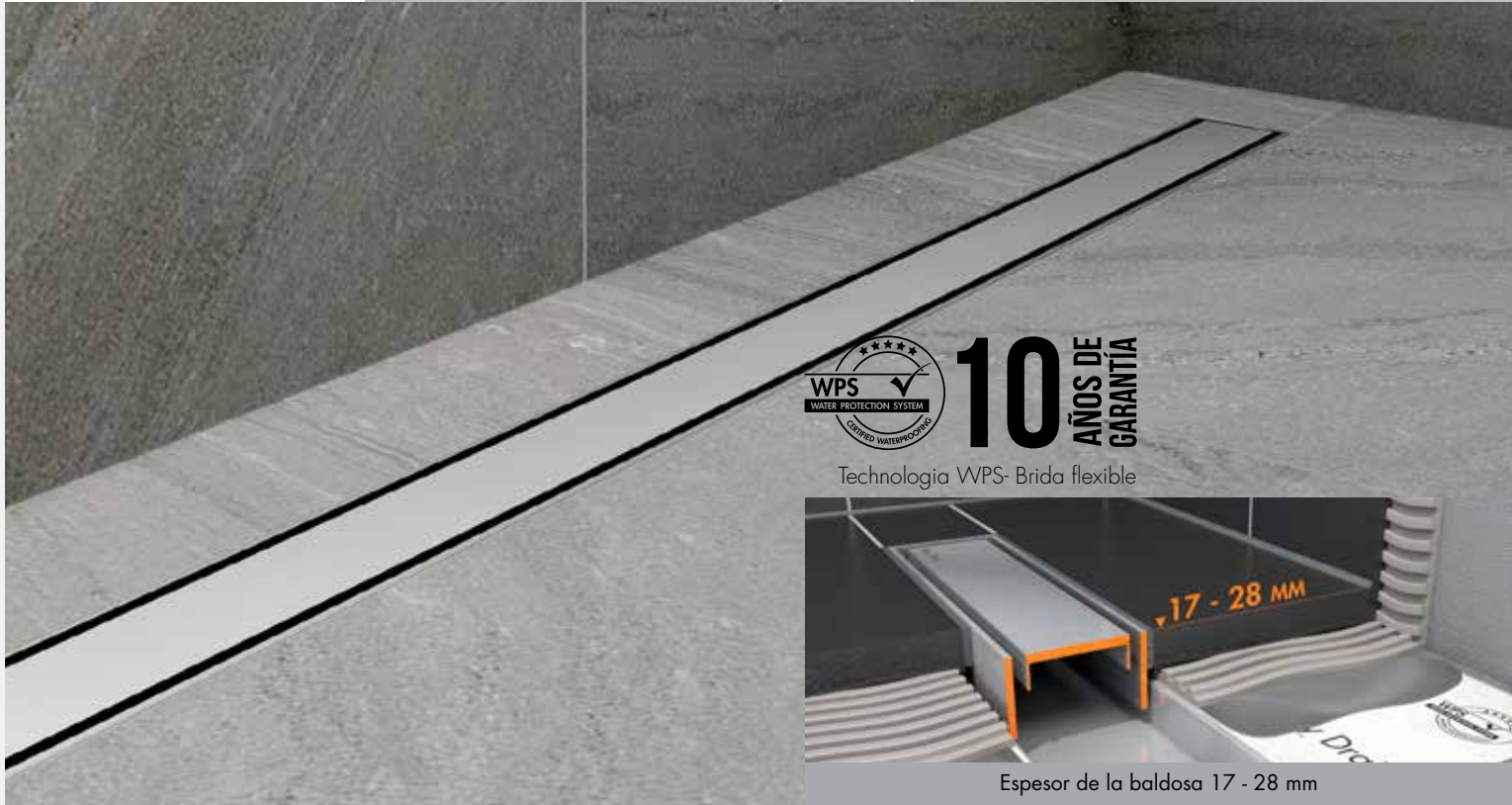

10 AÑOS DE GARANTÍA

Tecnología WPS- Brida flexible



Espesor de la baldosa 17 - 28 mm

De acero fino para
piedra natural

Marco TAF aumentado: Especial para Piedra Natural. El Marco TAF aumentado de la Serie Easy Drain® Aqua Jewels, ha sido especialmente desarrollado para un piso de Piedra Natural que cubre entre 17 y 28 mm.

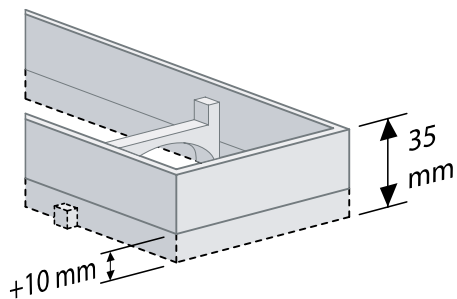

Juego de canales de ducha de libre elección:

1 CIERRE HIDRÁULICO ADECUADO A SU NECESIDAD

Incluye pies de ajuste y la tela impermeable premontada en fábrica.

Cuerpo de canaleta M-1

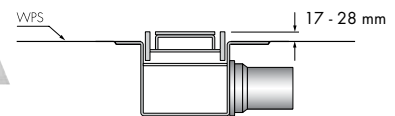

Cuerpo de canaleta M-2

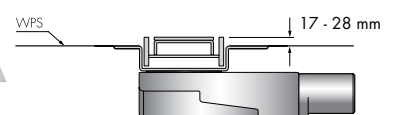

orientable 360°

2 ELIJA EL DISEÑO DE SU REJILLA

Véase las páginas 70

Rejilla set incluyendo Marco TAF aumentado: para Piedra Natural



Video de instalación

Easy Drain®

Cuerpo de canaleta Modulo



10 AÑOS DE GARANTÍA

Technología WPS- Brida flexible

1 CIERRE HIDRÁULICO ADECUADO A SU NECESIDAD

Incluye pies de ajuste y la tela impermeable premontada en fábrica.

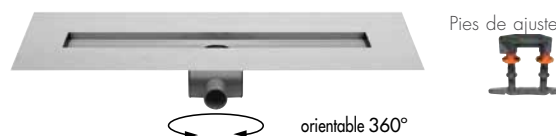

Cuerpo de canaleta M1-30

Altura del cierre hidráulico 30 mm
ALTURA DE INSTALACIÓN DESDE 63 MM

Cuerpo de canaleta	Cód. Artículo	Precio
Longitud 500 mm	EDM1 500-30	€ 280,86
600 mm	EDM1 600-30	€ 284,04
700 mm	EDM1 700-30	€ 292,52
800 mm	EDM1 800-30	€ 298,88
900 mm	EDM1 900-30	€ 305,24
1000 mm	EDM1 1000-30	€ 319,02
1100 mm	EDM1 1100-30	€ 319,02
1200 mm	EDM1 1200-30	€ 330,68

Cuerpo de canaleta M2-35

Altura del cierre hidráulico 28 mm
ALTURA DE INSTALACIÓN DESDE 70 MM

Cuerpo de canaleta	Cód. Artículo	Precio
Longitud 500 mm	EDM2 500-35	€ 278,74
600 mm	EDM2 600-35	€ 280,86
700 mm	EDM2 700-35	€ 282,98
800 mm	EDM2 800-35	€ 287,22
900 mm	EDM2 900-35	€ 292,52
1000 mm	EDM2 1000-35	€ 299,94
1100 mm	EDM2 1100-35	€ 310,54
1200 mm	EDM2 1200-35	€ 314,78

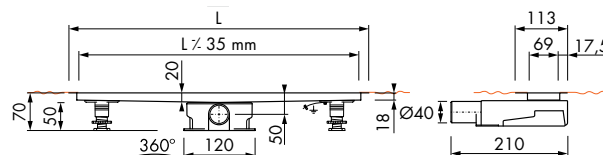
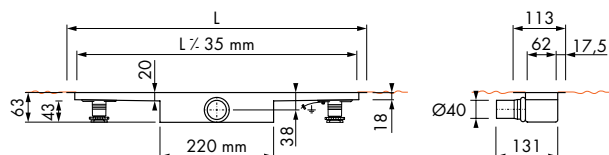

Cuerpo de canaleta M1-50

Altura del cierre hidráulico 50 mm
ALTURA DE INSTALACIÓN DESDE 83 MM

Cuerpo de canaleta	Cód. Artículo	Precio
Longitud 500 mm	EDM1 500-50	€ 290,40
600 mm	EDM1 600-50	€ 292,52
700 mm	EDM1 700-50	€ 299,94
800 mm	EDM1 800-50	€ 312,66
900 mm	EDM1 900-50	€ 316,90
1000 mm	EDM1 1000-50	€ 331,74
1100 mm	EDM1 1100-50	€ 332,80
1200 mm	EDM1 1200-50	€ 341,28

Cuerpo de canaleta M2-50

Altura del cierre hidráulico 50 mm
ALTURA DE INSTALACIÓN DESDE 87 MM

Cuerpo de canaleta	Cód. Artículo	Precio
Longitud 500 mm	EDM2 500-50	€ 278,74
600 mm	EDM2 600-50	€ 280,86
700 mm	EDM2 700-50	€ 282,98
800 mm	EDM2 800-50	€ 287,22
900 mm	EDM2 900-50	€ 292,52
1000 mm	EDM2 1000-50	€ 299,94
1100 mm	EDM2 1100-50	€ 310,54
1200 mm	EDM2 1200-50	€ 314,78

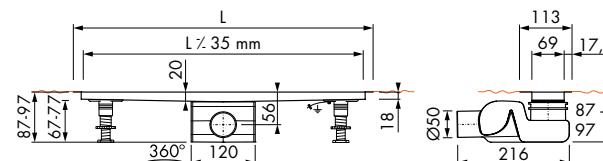
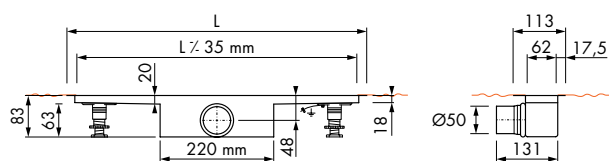

Posibilidades de montaje	Capacidad Cierre hidráulico	
	30 mm	50 mm
	25l/min	34l/min
	32l/min	42l/min

Posibilidades de montaje	Capacidad Cierre hidráulico	
	28 mm	50 mm
	28l/min	33l/min
	33l/min	41l/min

SELLADO Y OTROS ACCESORIOS DE MONTAJE véase "Accesorios de montaje"

! Impermeabilización de la ducha véase "Accesorios de montaje"



10 AÑOS DE GARANTÍA

M2 Cajas de sifón, Salida vertical

Cód. Artículo: EDM2-O
Precio: € 34,92



IVA no incluido

Cuerpo de canaleta | Longitud 500 - 1200 mm

Modulo TAF

Easy Drain®

Marco TAF aumentado: Piedra Natural



Esesor de la baldosa 17 - 28 mm

2 ELIJA EL DISEÑO DE SU REJILLA

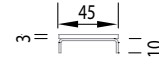

Marco TAF aumentado cepillado acero inoxidable



Zero+ Cepillado acero inoxidable

Rejilla	Cód. Artículo	Precio
Longitud 500 mm	MTAFHOOG- 500-Z+M	€ 361,41
600 mm	MTAFHOOG- 600-Z+M	€ 379,43
700 mm	MTAFHOOG- 700-Z+M	€ 401,69
800 mm	MTAFHOOG- 800-Z+M	€ 421,83
900 mm	MTAFHOOG- 900-Z+M	€ 439,84
1000 mm	MTAFHOOG-1000-Z+M	€ 459,98
1100 mm	MTAFHOOG-1100-Z+M	€ 480,12
1200 mm	MTAFHOOG-1200-Z+M	€ 500,26

Marco TAF aumentado cepillado acero inoxidable



Zero+ Cromado acero inoxidable

Rejilla	Cód. Artículo	Precio
Longitud 500 mm	MTAFHOOG- 500-Z+P	€ 476,94
600 mm	MTAFHOOG- 600-Z+P	€ 496,02
700 mm	MTAFHOOG- 700-Z+P	€ 516,15
800 mm	MTAFHOOG- 800-Z+P	€ 535,23
900 mm	MTAFHOOG- 900-Z+P	€ 555,37
1000 mm	MTAFHOOG-1000-Z+P	€ 572,33
1100 mm	MTAFHOOG-1100-Z+P	€ 593,52
1200 mm	MTAFHOOG-1200-Z+P	€ 611,54

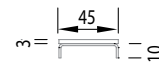

Marco TAF aumentado cepillado acero inoxidable

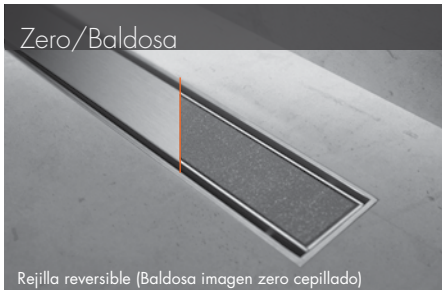

Zero/Baldosa

Rejilla reversible (Baldosa imagen zero cepillado)

Rejilla	Cód. Artículo	Precio
Longitud 500 mm	MTAFHOOG- 500-ZT	€ 207,73
600 mm	MTAFHOOG- 600-ZT	€ 217,27
700 mm	MTAFHOOG- 700-ZT	€ 226,81
800 mm	MTAFHOOG- 800-ZT	€ 232,11
900 mm	MTAFHOOG- 900-ZT	€ 236,35
1000 mm	MTAFHOOG-1000-ZT	€ 239,53
1100 mm	MTAFHOOG-1100-ZT	€ 249,07
1200 mm	MTAFHOOG-1200-ZT	€ 253,31

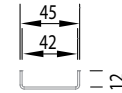

La baldosa que aparece en la imagen no se suministra.